





LA CONFEZIONE CONTIENE:

-  n° 4 - Vite fissaggio barra - buco tipo A
-  n° 8 - Spina per attacco barra - buco tipo B
-  n° 16 - Distanziatore muro - buco tipo C
-  n° 16 - Distanziatore pannello - buco tipo D

n° 1 fascione di fissaggio a muro

n° 08 - pannelli:

n° 4 - pannelli VERTICALI contrassegnati da cifre

n° 4 - pannelli ORIZZONTALI contrassegnati da lettere

FASI OPERATIVE DI MONTAGGIO TASSELLI, VITI E SPINE SUL FASCIONE.

Posizionare sulla parete il fascione livellandolo con il pavimento. Rilevare sulla parete i punti per eseguire i fori di fissaggio del fascione con i tasselli.

Forare il muro per l'inserimento dei tasselli di supporto. Fissare il fascione alla parete con i tasselli e le relative viti (non fornite). (Fasi 1 e 2)

Inserire le spine in legno lunghi 23 mm negli appositi fori predisposti sullo stesso. (Fasi 3 e 4)

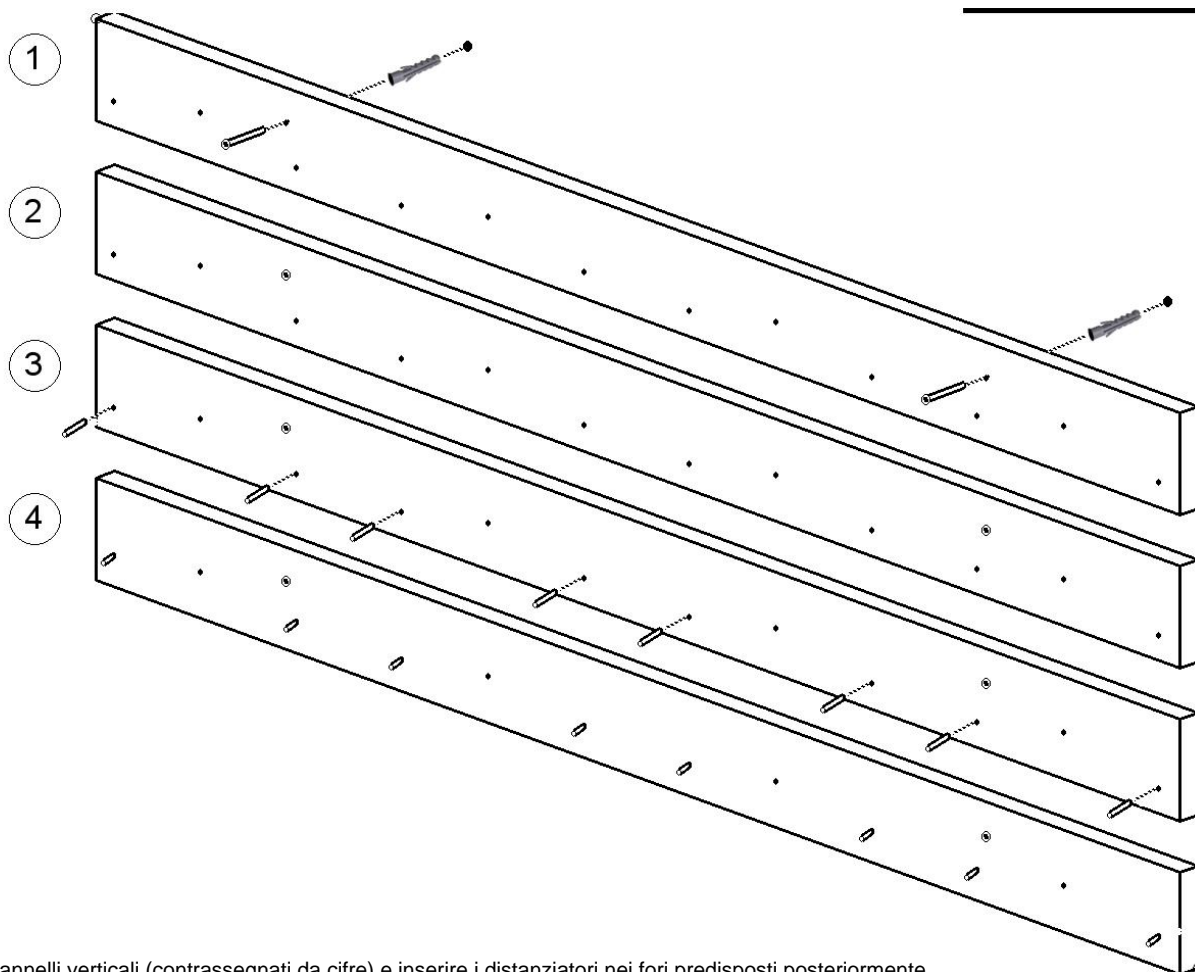

Individuare i pannelli verticali (contrassegnati da cifre) e inserire i distanziatori nei fori predisposti posteriormente.

NON FORZARE o battere con violenza, potreste far fuoriuscire il tassello anteriormente e rovinare il quadro forandolo.

Applicare successivamente in sequenza de sinistra verso destra i pannelli al fascione dopodiché bloccarli in sicurezza al fascione con le viti fornite nel kit. Inserire il quadrato di collegamento nella parte posteriore per prolungare i pannelli.

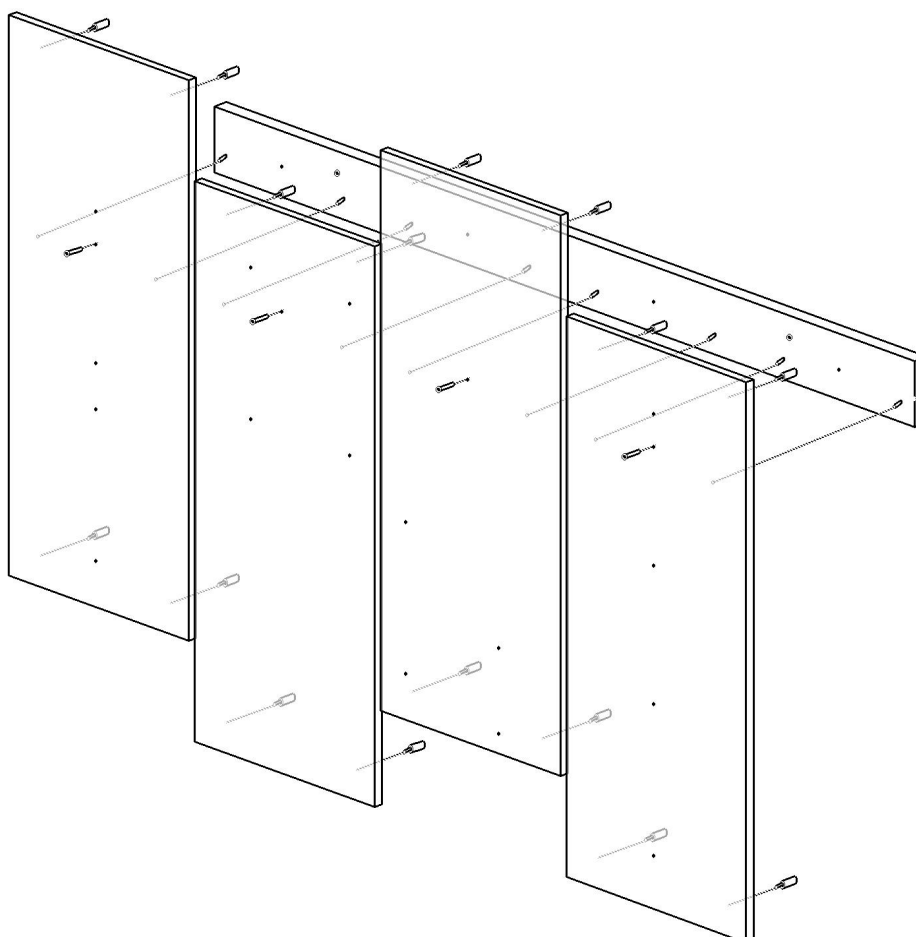

Pannelli verticali posizionati.

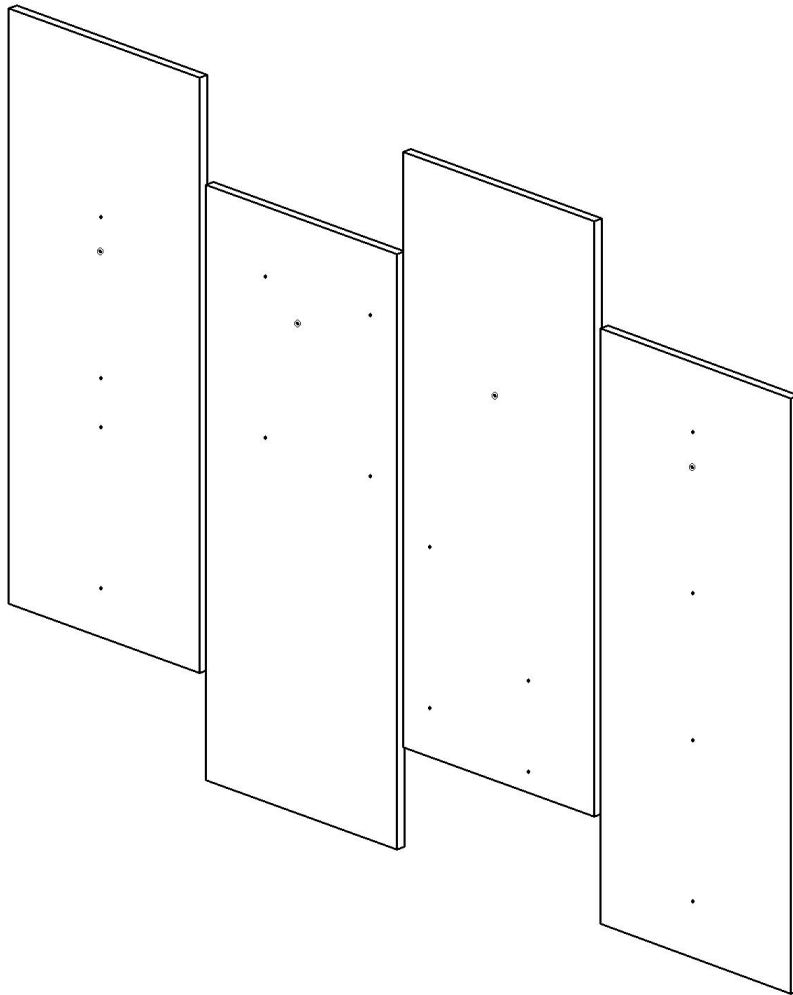

Inserire sui pannelli i distanziatori nei fori predisposti anteriormente.
I distanziatori devono essere inseriti negli appositi alloggiamenti fino a quando l'anello di plastica non avrà toccato il pannello.
NON FORZARE o battere con violenza, potreste far fuoriuscire il tassello posteriormente e rovinare il quadro forandolo.

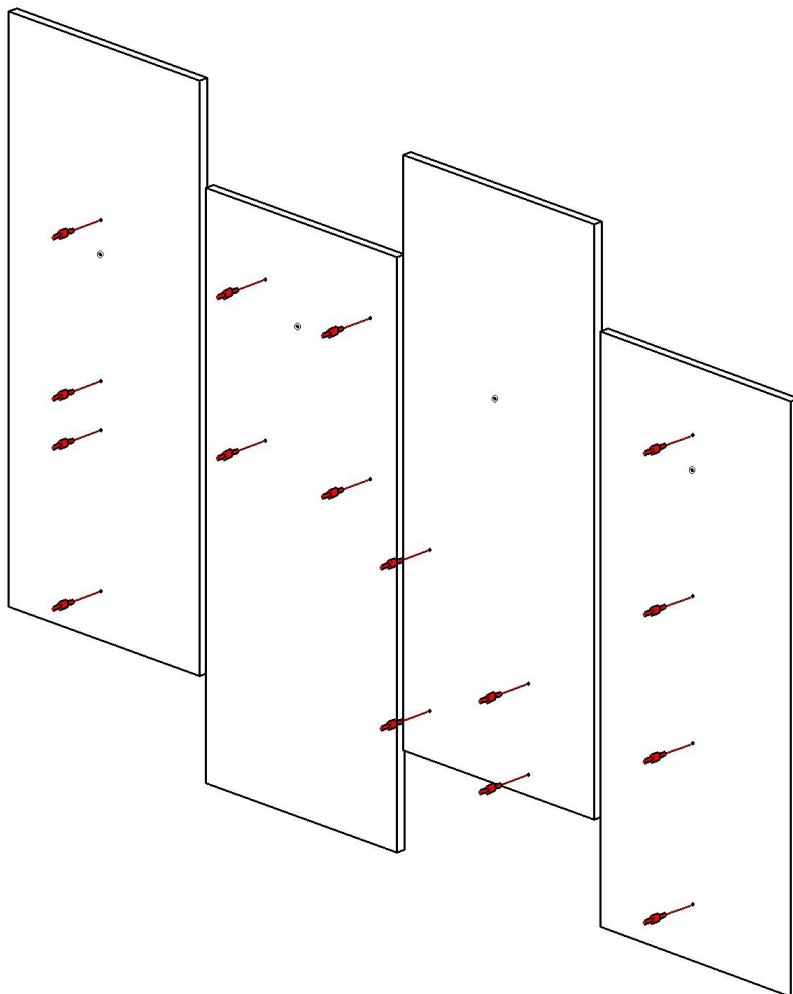

Pannelli verticali posizionati con distanziatori inseriti.

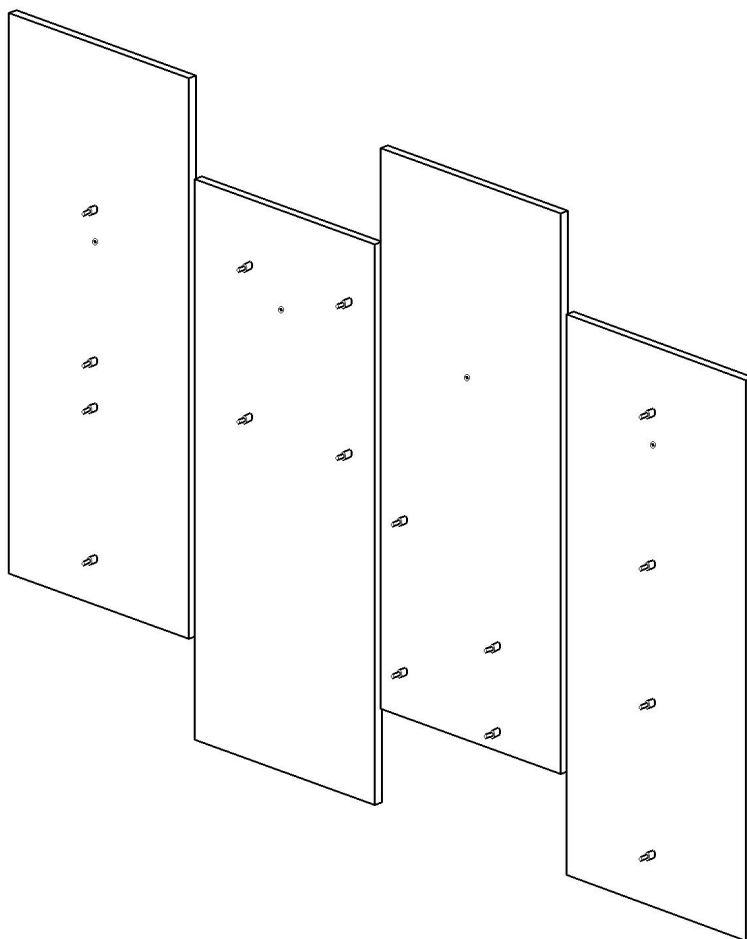

Prelevare i pannelli orizzontali (contrassegnati da lettere) e applicarli in sequenza ai pannelli verticali già installati, inserendoli in corrispondenza dei distanziatori predisposti. **AVVERTENZA:** Il sistema non prevede l'incollaggio dei distanziatori ai pannelli, sia orizzontali che verticali. Qualora si volesse garantire ulteriore sicurezza può essere utilizzato un qualsiasi collante vinilico da immettere esclusivamente nei fori dei distanziatori tra i pannelli verticali e quelli orizzontali. Per i distanziatori dei pannelli verticali non è necessario in quanto già bloccati con viti di sicurezza.

